







C-430-TPU

Pilona tipo Barcelona, de Poliuretano, para empotrar, para atornillar en aro o con base extraíble, con una argolla reflectante.
Dimensiones: Ø100 x 1004 mm (Disponible en varios colores).



Colores disponibles:

-  Gris forja RAL 7024 (RAL aproximado)
-  Rojo RAL 3020 
-  Amarillo RAL 1021
-  Verde RAL 6029
-  Azul RAL 5005
-  Negro RAL 9005 (RAL aproximado)



 Imagen - C-430-TPU-ROJ
(Color Rojo RAL 3020)

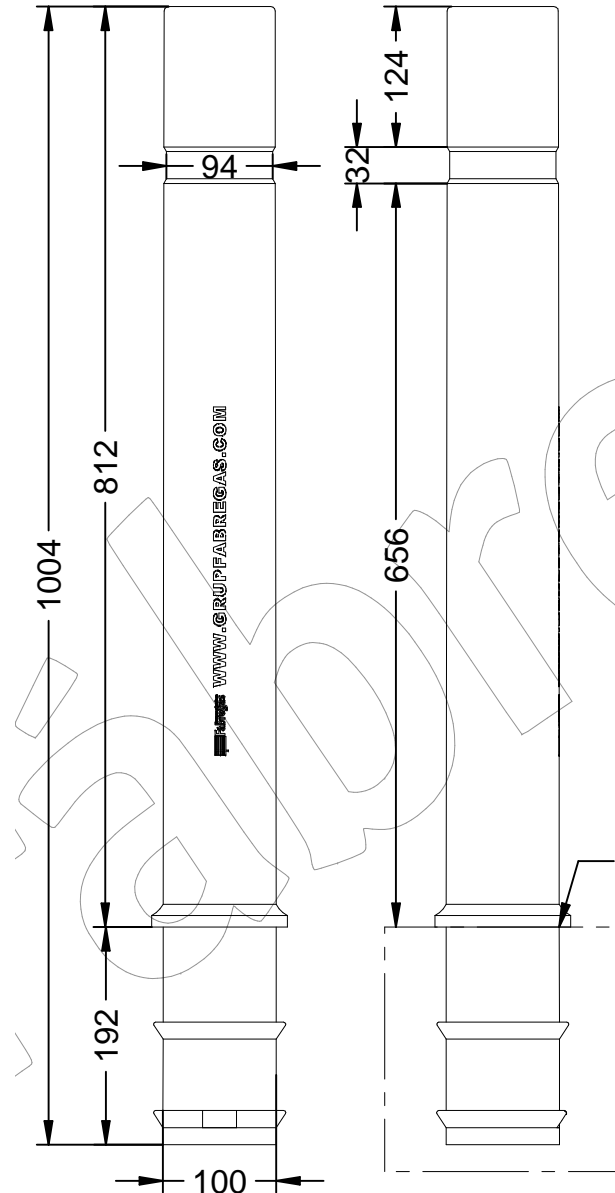

Zona a empotrar.
Zona per a encastar
Recessed area.

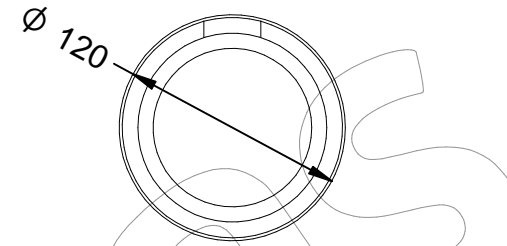

Metodo para fijar la pilona al suelo:

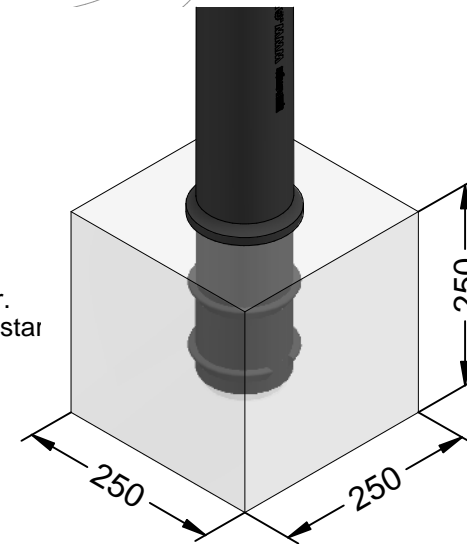

Por empotramiento, para fijar al suelo con aro o con base extraíble (No incluidos).

Altura útil después de la instalación: 812 mm.
Alçada útil després de la instal·lació: 812 mm.
Useful height after installation: 812 mm.

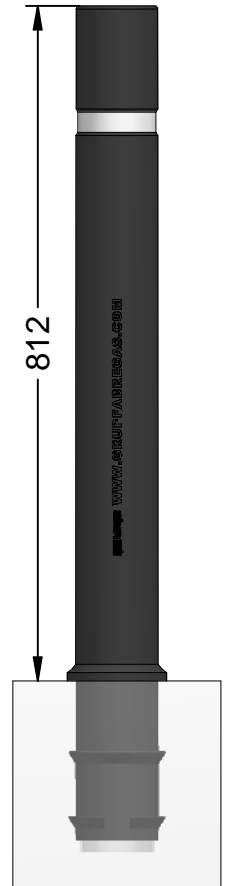

Base de hormigón (H30) para cimentación
Base de formigó (H30) per a fonamentació
Concrete base (H30) for install



Disponible en varios colores  [Página 2.](#)
Descripción Multi-idioma  [Página 3.](#)

C-430-TPU

Pilona tipo Barcelona, de Poliuretano, para empotrar, para atornillar en aro o con base extraíble, con una argolla reflectante.
Dimensiones: Ø100 x 1004 mm (Disponible en varios colores).



Disponible en varios colores



Available in various colors



C-430-TPU-ROJ
(Rojo RAL 3020)



C-430-TPU-AMA
(Amarillo RAL 1021)



C-430-TPU-VER
(Verde RAL 6029)



C-430-TPU-AZU
(Azul RAL 5005)



C-430-TPU-NEG
(Negro RAL 9005)
- RAL APROXIMADO -

C-430-TPU-GRIS
(Gris forja RAL 7024)
- RAL APROXIMADO -

C-430-TPU

Pilona tipo Barcelona, de Poliuretano, para empotrar, para atornillar en aro o con base extraíble, con una argolla reflectante.
Dimensiones: Ø100 x 1004 mm (Disponible en varios colores).



-ES- 

Descripción: Pilona tipo Barcelona, fabricada en poliuretano, de alto impacto, para empotrar, para atornillar en aro o con base extraíble.

Características:

Esta pilona recupera su verticalidad después de flexar al 90%.

Material: Poliuretano.

No se oxida y no requiere mantenimiento.

Medidas: Tubo de Ø 100 mm x 1004 mm de altura.

Dispone de una argolla reflectante.

Anclaje: Mediante empotramiento, para atornillar en aro o para fijar en base extraíble (No incluidos).

Colores disponibles:

Color gris forja RAL 7024.

(RAL Aproximado)

Color rojo RAL 3020.

Color amarillo RAL 1021.

Color verde RAL 6029.

Color azul RAL 5005.

Color negro RAL 9005

(RAL Aproximado)

-EN- 

Description: Barcelona type bollard, made of polyurethane, high impact, for embedding, for screwing into a ring or with an extendable base.

Characteristics:

This bollard recovers its verticality after to flex at 90%.

Material: Polyurethane.

It does not rust and requires no maintenance.

Measurements: Ø100 mm x 1004 mm tube

Tall.

It has a reflective ring.

Anchoring: By embedding, to screw in ring or to fix on a removable base (Not included).

Available colours:

Forge gray color RAL 7024.

(Approximate RAL)

Red color RAL 3020.

Yellow color RAL 1021.

Green color RAL 6029.

Blue color RAL 5005.

Color black RAL 9005

(Approximate RAL)

-PT- 

Descrição: Dissuasor tipo Barcelona, fabricado em poliuretano, de alta impacto, para embutir, para aparafusar em anel ou com base extensível.

Características:

Este poste recupera a sua verticalidade após flexionar em 90%.

Material: Poliuretano.

Não enferruja e não requer manutenção.

Medidas: tubo Ø100 mm x 1004 mm de altura.

Possui um anel reflexivo.

Ancoragem: Por incorporação, parafusar em anel ou para fixar em base removível (não incluída).

Cores disponíveis:

Forja cor cinza RAL 7024.

(RAL aproximado)

Cor vermelha RAL 3020.

Cor amarela RAL 1021.

Cor verde RAL 6029.

Cor azul RAL 5005.

Cor preto RAL 9005

(RAL aproximado)

-CA- 

Descripció: Pilona tipus Barcelona, fabricada en poliuretà, d'alt impacte, per encastar, per cargolar en cercol o amb base extraíble.

Característiques:

Aquesta pilona recupera la seva verticalitat després de flexar al 90%.

Material: Poliuretà.

No s'oxida i no requereix manteniment.

Mides: Tub de Ø100 mm x 1004 mm d'alçada.

Disposa d'una argolla reflectora.

Ancoratge: Mitjançant encastament, per cargolar en cercol o per fixar en base extraíble (No inclosos).

Colors disponibles:

Color gris forja RAL 7024.

(RAL Aproximat)

Color vermell RAL 3020.

Color groc RAL 1021.

Color verd RAL 6029.

Color blau RAL 5005.

Color negre RAL 9005

(RAL Aproximat)

-FR- 

Description: Borne type Barcelona, en polyuréthane, haute à impact, à encastrer, à visser dans un anneau ou avec base extensible.

Caractéristiques:

Cette borne retrouve sa verticalité après pour fléchir à 90%.

Matériau: Polyuréthane.

Il ne rouille pas et ne nécessite aucun entretien.

Dimensions: Tube Ø100 mm x 1004 mm

D'hauteur.

Il possède un anneau réfléchissant.

Ancrage: Par encastrement, à visser en anneau ou à fixer sur un socle amovible (Non inclus).

Couleurs disponibles:

Couleur gris forge RAL 7024.

(RAL approximatif)

Couleur rouge RAL 3020.

Couleur jaune RAL 1021.

Couleur vert RAL 6029.

Couleur bleu RAL 5005.

Couleur noir RAL 9005

(RAL approximatif)

